

CANNY®

ПЭЛК
ПЕРВАЯ ЭСКАЛАТОРНО-ЛИФТОВАЯ КОМПАНИЯ

**ЭСКАЛАТОРЫ
ТРАВОЛАТОРЫ**



CANNY ELEVATOR

Компания CANNY ELEVATOR является одним из крупнейших мировых производителей подъемного оборудования и самым крупным поставщиком лифтов, эскалаторов и траволаторов в Китае.

Компания занимается всеми технологическими стадиями создания лифтов, эскалаторов и траволаторов, а также производством комплектующих выпускаемого оборудования. Производственная мощность компании составляет 25 000 единиц подъемной техники в год.

Компании CANNY ELEVATOR принадлежит мощная производственная база площадью более чем 280 000 кв. м. В связи с ростом спроса на подъемную технику CANNY как на внутреннем рынке Китая, так и на внешнем, было создано три дополнительных производственных площадки. Для оптимизации логистических затрат площадки были размещены в следующих провинциях Китая: Сучжоу, Чжуншань и Чэнду.

Компания имеет в своём распоряжении башню высотой 92 метра, в которой проходят испытания как модернизированных серийных, так и высокоскоростных пассажирских лифтов. В 2016 году CANNY ELEVATOR сдала в эксплуатацию самую высокую в мире испытательную башню высотой 288 метров (268 метров над поверхностью земли и 20 метров под землёй) для выпуска лифтов со скоростью до 12 м/сек. Башня оснащена 8 шахтами для встроенных лифтов и 1 шахтой для панорамного лифта. Так начался выпуск эскалаторов с высотой подъёма до 42 метров. Наличие испытательной башни позволяет CANNY ELEVATOR делать ставку на высокие технологии и постоянно повышать качество производимых лифтов.

CANNY ELEVATOR – это высочайшее качество за разумные деньги!



Первая эскалаторно – лифтовая компания

Первая эскалаторно-лифтовая компания – это федеральная компания полного цикла. Работает на рынке подъемного оборудования с 2006 года и оказывает полный спектр качественных услуг по поставке, монтажу и техническому обслуживанию лифтов, эскалаторов и траволаторов в любом регионе России.

Конструкторским отделом Первой эскалаторно-лифтовой компании совместно с заводом на базе стандартных моделей CANNY ELEVATOR были разработаны лифты, соответствующие российским стандартам.

За счет того, что мы на постоянной основе привлекаемся заводом к процессу усовершенствования технологии производства и логистики, мы можем обеспечить уникальные условия по производству и поставке оборудования. Кратчайшие сроки производства и доставки являются одним из главных приоритетов нашей компании наряду с качеством продукции.

Филиалы и представительства расположены по всей территории России. Это позволяет полностью охватить различные регионы и быть ближе к клиенту, знать его потребности и предоставить тот продукт, который будет наиболее востребован клиентами компании.

В монтажно-сервисном подразделении ПЭЛК работает команда профессионалов, которые постоянно проходят обучение и обладают современной технологией организации монтажа и сервиса на всей территории России.

Уже сейчас наша техника перевозит тысячи пассажиров каждую минуту по всей России.

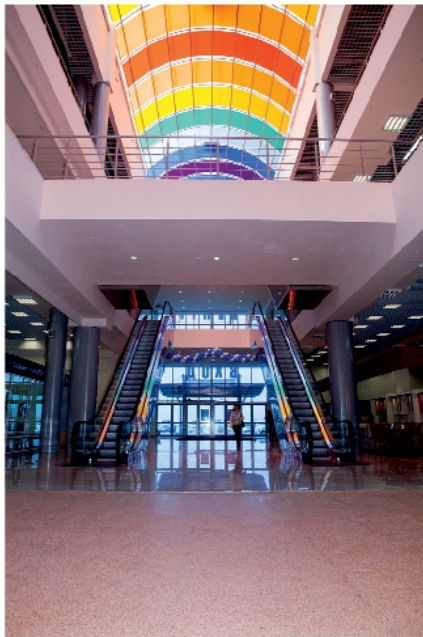

4



ТАБЛИЦА СПЕЦИФИКАЦИИ ЭСКАЛАТОРОВ

Модель	KLF	
Поручни	Чёрный цвет	S
	Другие цвета	O
Балюстрада	Бесцветное прозрачное закалённое стекло	S
	Прозрачное тонированное стекло	O
Внешняя облицовка	Нержавеющая сталь	O
	Крашеная сталь	S
	Стекло (боковые панели)	O
Защитная юбка	Нержавеющая сталь	S
	Антифрикционная стальная панель с тефлоновым покрытием (чёрная)	O
Гребёнка	Алюминиевый сплав	S
Посадочная плита	Рифлёная нержавеющая сталь	S
Ступени	Алюминиевый сплав с крашеной жёлтой демаркационной линией	S
	Алюминиевый сплав с пластмассовой желтой демаркационной линией	O

ТЕХНИЧЕСКИЕ ХАРАКТЕРИСТИКИ ЭСКАЛАТОРОВ

Модель	KLF		KRT-XF (XF-II)
Угол наклона	35°, 30°	30°	30°
Высота подъема (H), м	1,5 ≤ H ≤ 6,0	6,0 < H ≤ 10,0	1,3 ≤ H ≤ 42,0
Количество горизонтальных ступеней на входной площадке	2	3	3
Ширина ступени, мм	1200, 1000, 800, 600		
Скорость движения, м/сек	от 0,5 до 0,65		
Энергоснабжение	50 Гц, АС, трехфазное 380 В		
Режим работы	S	Непрерывное движение (пуск и выбор направления движения осуществляется ключом)	
	O	Частотный привод VVVF: 1 режим - энергосберегающий на замедленной скорости 2 режим - энергосберегающий интеллектуальный	
Условия эксплуатации			
Место установки	внутри здания	внутри здания	вне здания
Температура окружающей среды, (С°)	от + 5 до +40	от + 5 до +40	от - 20 до +40

Ширина ступени, мм	Количество человек на ступени	Пассажиропоток, чел./час
1200	2	9000
1000	2	9000
800	1,5	6750
600	1	4500

Условные обозначения:

1. S – стандарт
2. O – опция
3. Полное обозначение эскалатора - KLF 35 – 100K (или M), где: 35 – угол наклона эскалатора в градусах, 100 – ширина ступени в см, K – 2 горизонтальные ступени, M – 3 горизонтальные ступени.

ЭСКАЛАТОР KLF35-60K

Высота подъема $H: 1,5\text{ м} \leq H \leq 6,0\text{ м}$

Наличие режима VVVF: не влияет на геометрические параметры оборудования

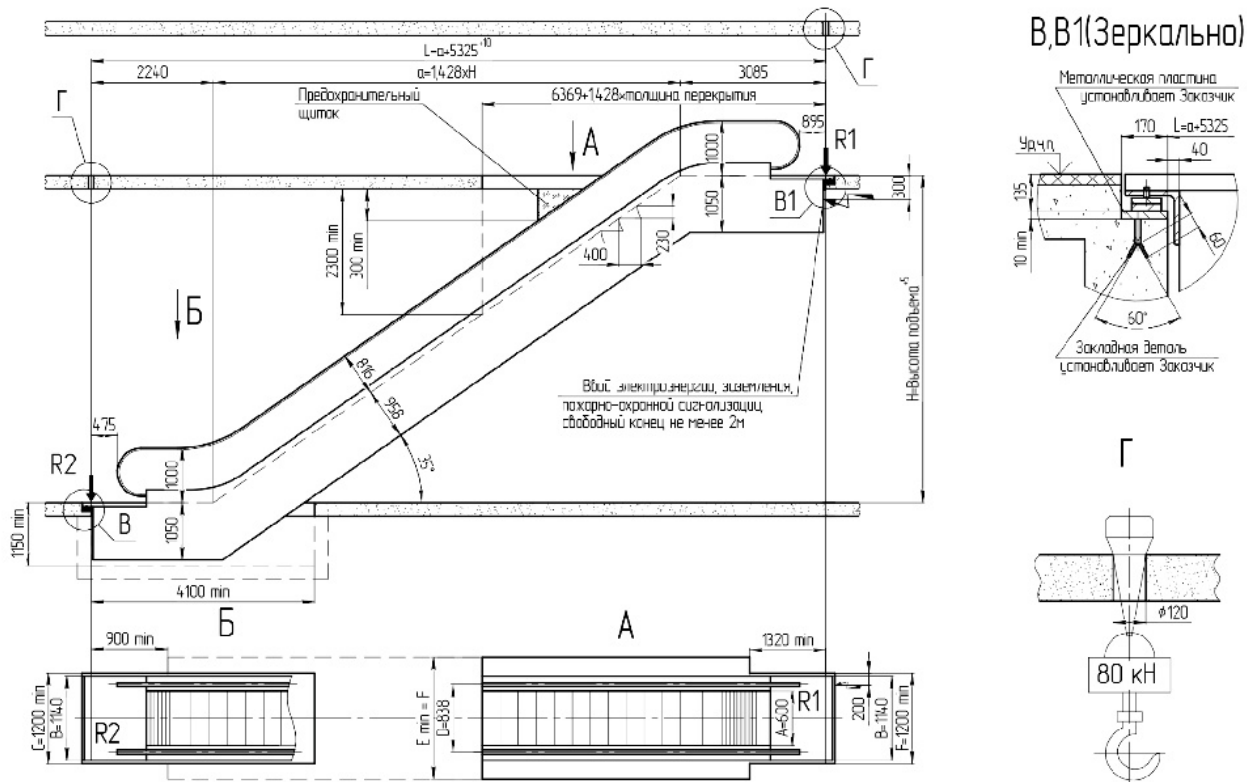

Стандартные размеры, мм

A ширина ступени	B ширина эскалатора с обшивкой	C ширина строительного проема	D расстояние между поручнями	E ширина строительного проема рекомендуемая	F ширина строительного проема
600	1140	1200	838	1840	1200

Нагрузки, кН		Мощность двигателя, кВт	
R1 = $3,5 \times L + 15,5$	R2 = $3,5 \times L + 10$	высота подъема эскалатора (H), м	$1,5 \leq H \leq 6,0$
Примечание: значение L в метрах		Мощность двигателя, кВт	5,5

ЭСКАЛАТОРЫ

ЭСКАЛАТОР KLF35-80K, KLF35-100K

Высота подъема $H: 1,5 \leq H \leq 6,0$ м

Наличие режима VVVV: не влияет на геометрические параметры оборудования

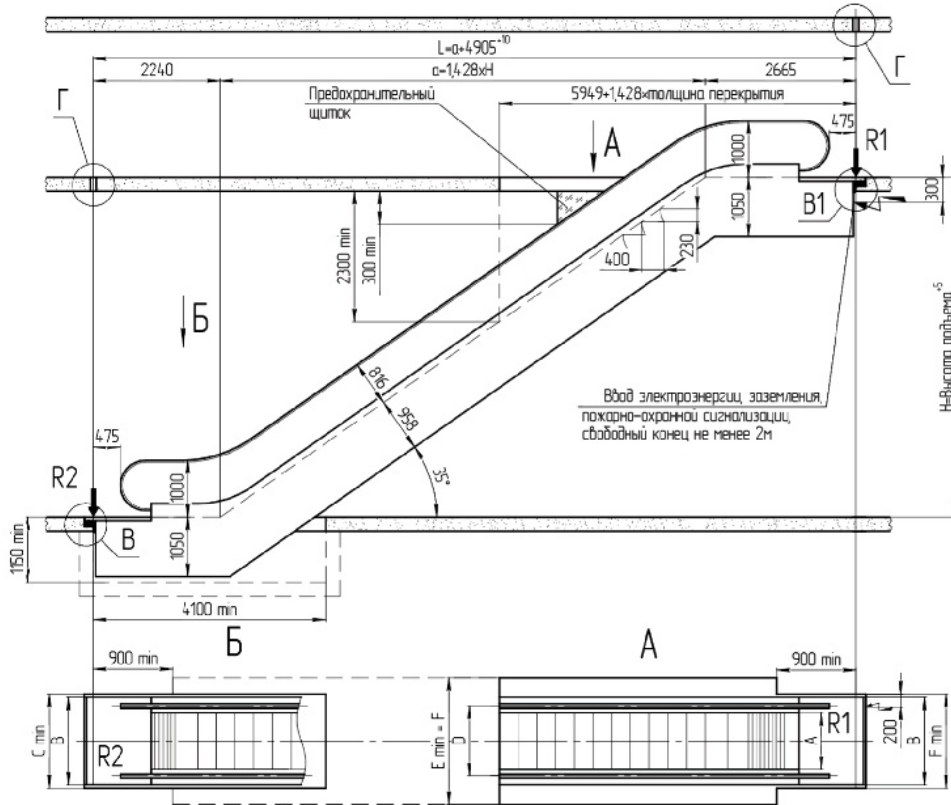

B, B1 (Зеркально)

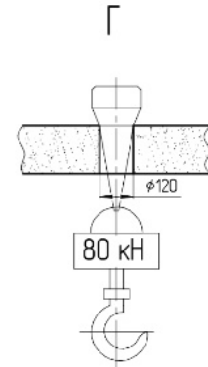
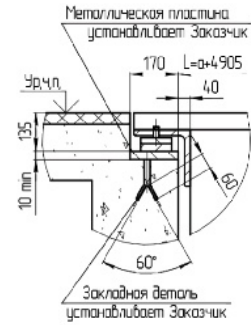

Стандартные размеры, мм					
A ширина ступени	B ширина эскалатора с обшивкой	C ширина строительного проема	D расстояние между поручнями	E ширина строительного проема рекомендуемая	F ширина строительного проема
800	1340	1400	1038	2040	1400
1000	1540	1600	1238	2240	1600

Нагрузки на опоры, кН	Ширина ступени, мм	
	800	1000
R1	$4 \times L + 17$	$4,5 \times L + 18,5$
R2	$4 \times L + 11$	$4,5 \times L + 11,5$

Примечание: значение L в метрах

Мощность двигателя, кВт	Ширина ступени, мм	Высота подъема эскалатора (H), м			
		$1,5 \leq H \leq 3,0$	$3,0 < H \leq 4,5$	$4,5 < H \leq 5,0$	$5,0 < H \leq 6,0$
	1000	5,5	8	11	
800	5,5		8		

ЭСКАЛАТОР KLF30-60K

Высота подъема $H: 1,5\text{ м} \leq H \leq 6,0\text{ м}$

Наличие режима VVVV: не влияет на геометрические параметры оборудования

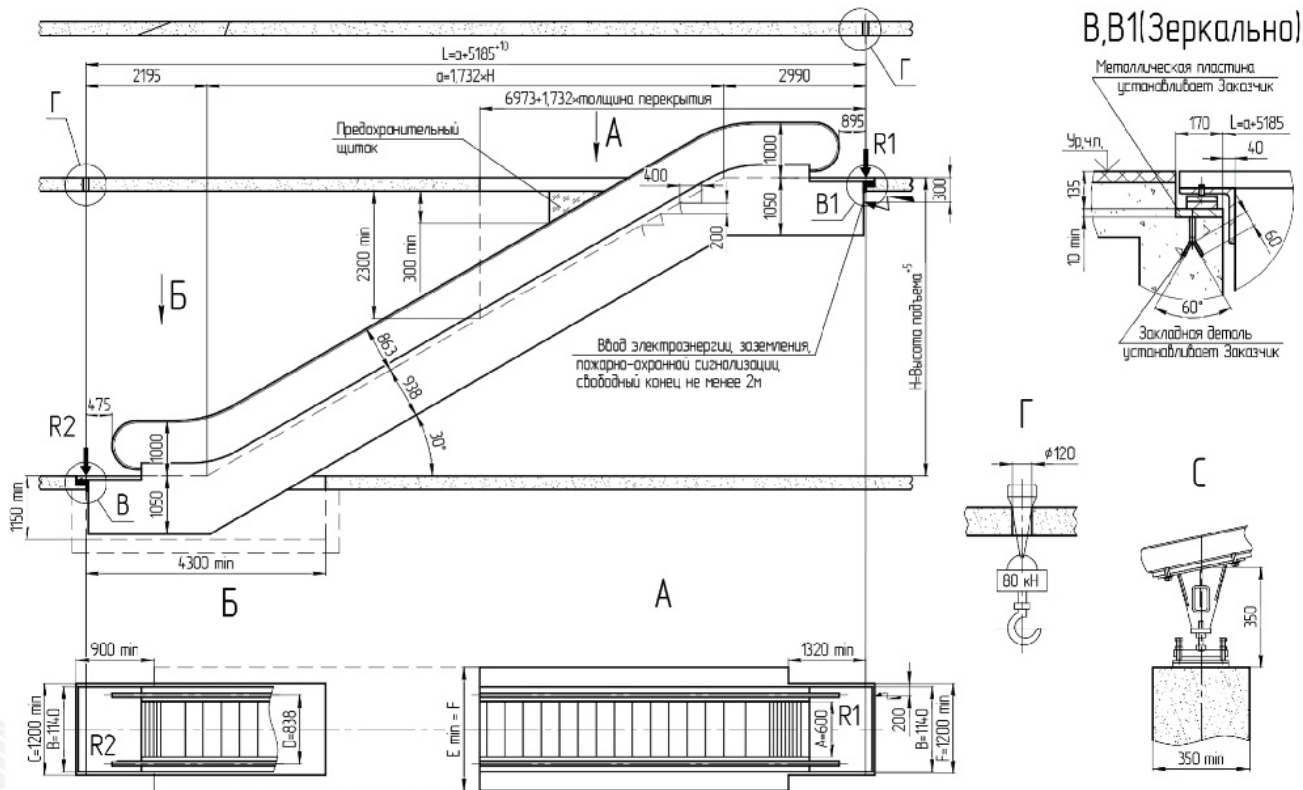

Стандартные размеры, мм

A	B	C	D	E	F
ширина ступени	ширина эскалатора с обшивкой	ширина строительного проема	расстояние между поручнями	ширина строительного проема рекомендуемая	ширина строительного проема
600	1140	1200	838	1838	1200

Нагрузки, кН	Мощность двигателя, кВт	
R1 = $3,5 \times L + 15,5$ R2 = $3,5 \times L + 10$	высота подъема эскалатора (H), м	$1,5 \leq H \leq 6,0$
Примечание: значение L в метрах	Мощность двигателя, кВт	5,5

ЭСКАЛАТОРЫ

ЭСКАЛАТОР KLF30-60M

Высота подъема H : $6,0\text{м} < H \leq 10,0\text{м}$

Наличие режима VVVV: не влияет на геометрические параметры оборудования

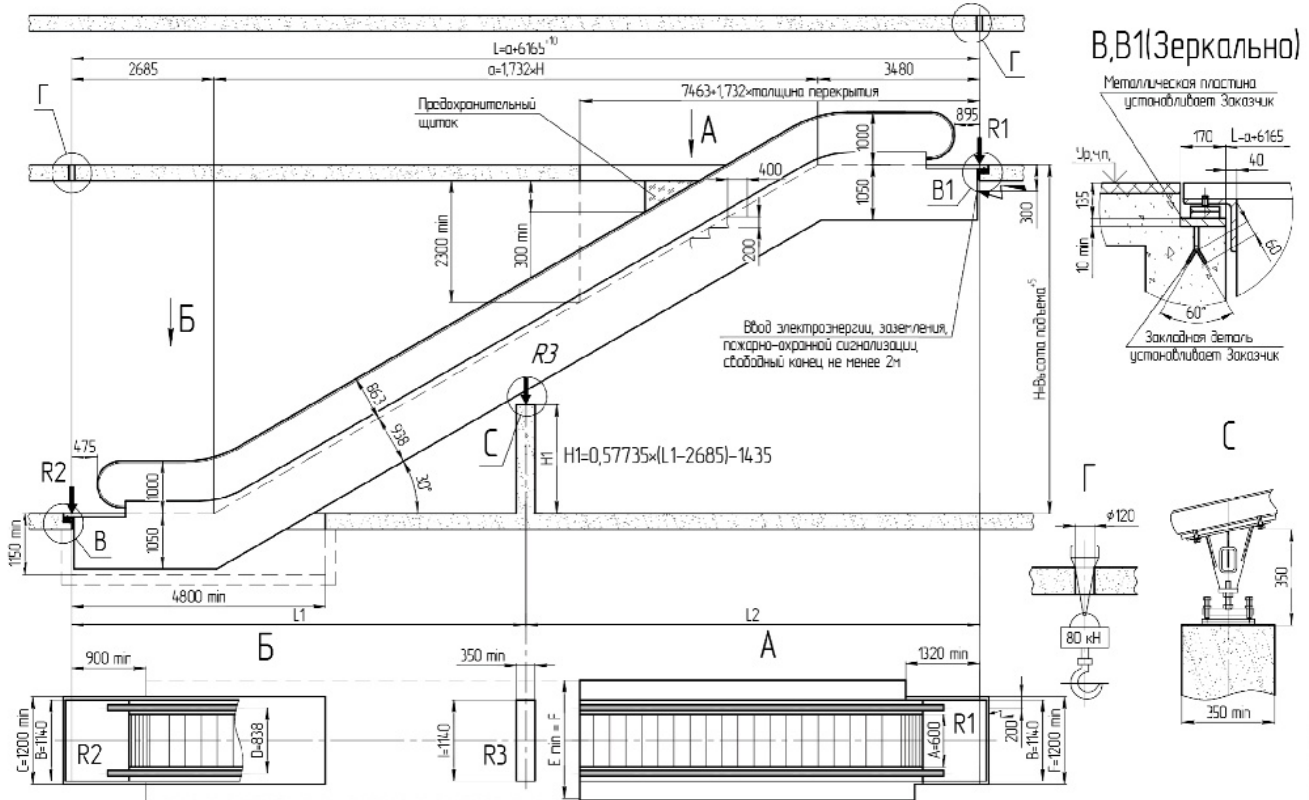

Стандартные размеры, мм					
A ширина ступени	B ширина эскалатора с обшивкой	C ширина строительного проема	D расстояние между поручнями	E ширина строительного проема рекомендуемая	F ширина строительного проема
600	1140	1200	838	1838	1200

Нагрузки на опоры, кН	Мощность привода		
R1 = $4,1 \times L2 + 15,5$ R2 = $4,1 \times L1 + 7,8$ R3 = $4,25 \times L + 9,5$	Высота подъема эскалатора (H), м	6,0 < H ≤ 8,0	8,0 < H ≤ 10,0
Примечание: Единица измерения L, L1, L2 метры; Величина L1, L2 не превышает 15 метров		Мощность двигателя, кВт	8 11

ЭСКАЛАТОР KLF30-80K, KLF30-100K

Высота подъема $H: 1,5\text{ м} \leq H \leq 6,0\text{ м}$

Наличие режима VVVV не влияет на геометрические параметры оборудования

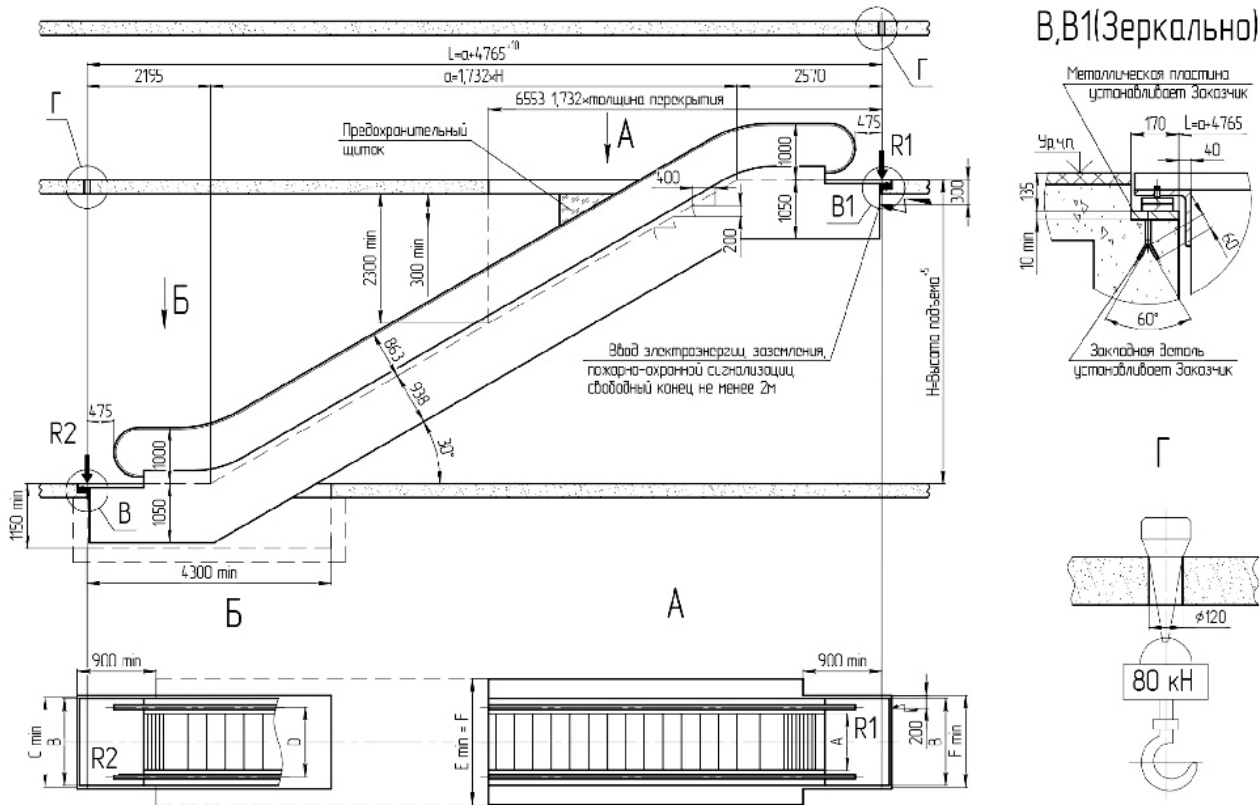

Стандартные размеры, мм

А ширина ступени	В ширина эскалатора с обшивкой	С ширина строительного проема	Д расстояние между поручнями	Е ширина строительного проема рекомендуемая	F ширина строительного проема
800	1340	1400	1038	2040	1400
1000	1540	1600	1238	2240	1600

Нагрузки на опоры, кН

Ширина ступени, мм

	Ширина ступени, мм	
	800	1000
R1	$4 \times L + 17$	$4,5 \times L + 18,5$
R2	$4 \times L + 11$	$4,5 \times L + 11,5$

Примечание: значение L в метрах

Мощность двигателя, кВт

Ширина ступени, мм

Высота подъема эскалатора (H), м

Мощность двигателя, кВт	Ширина ступени, мм	Высота подъема эскалатора (H), м			
		$1,5 \leq H \leq 3,5$	$3,5 < H \leq 4,0$	$4,0 < H \leq 4,8$	$4,8 < H \leq 6,0$
1000	1000	5,5	8	11	
800	800	5,5	8		8

ЭСКАЛАТОР KLF30-100M
 Высота подъема $H: 6,0\text{м} < H \leq 8,0\text{м}$
 Наличие режима VVVF: есть

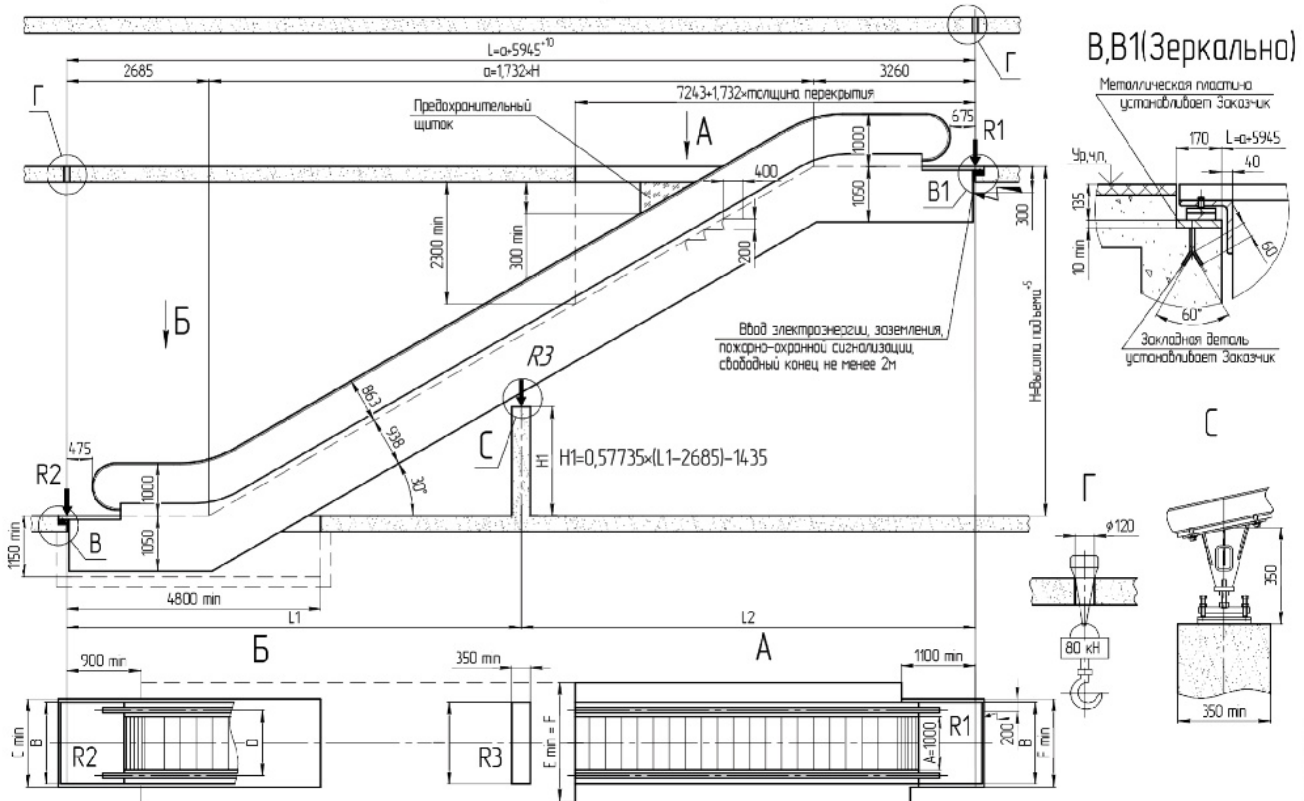

Стандартные размеры, мм					
A ширина ступени	B ширина эскалатора с обшивкой	C ширина строительного проема	D расстояние между поручнями	E ширина строительного проема рекомендуемая	F ширина строительного проема
1000	1540	1600	1238	2240	1600

Нагрузки на опоры, кН	Мощность привода		
R1 = 5,0 x L2 + 17,5 R2 = 5,0 x L1 + 8,5 R3 = 5,2 x L + 11,5	Высота подъема эскалатора (H), м	6,0 < H ≤ 6,5	6,5 < H ≤ 8,0
Примечание: Единица измерения L, L1, L2 метры; Величина L1, L2 не превышает 15 метров	Мощность двигателя, кВт	11	15

ЭСКАЛАТОР KLF30-100M
 Высота подъема H: 6,0м < H ≤ 8,0м
 Наличие режима VVVF: отсутствует

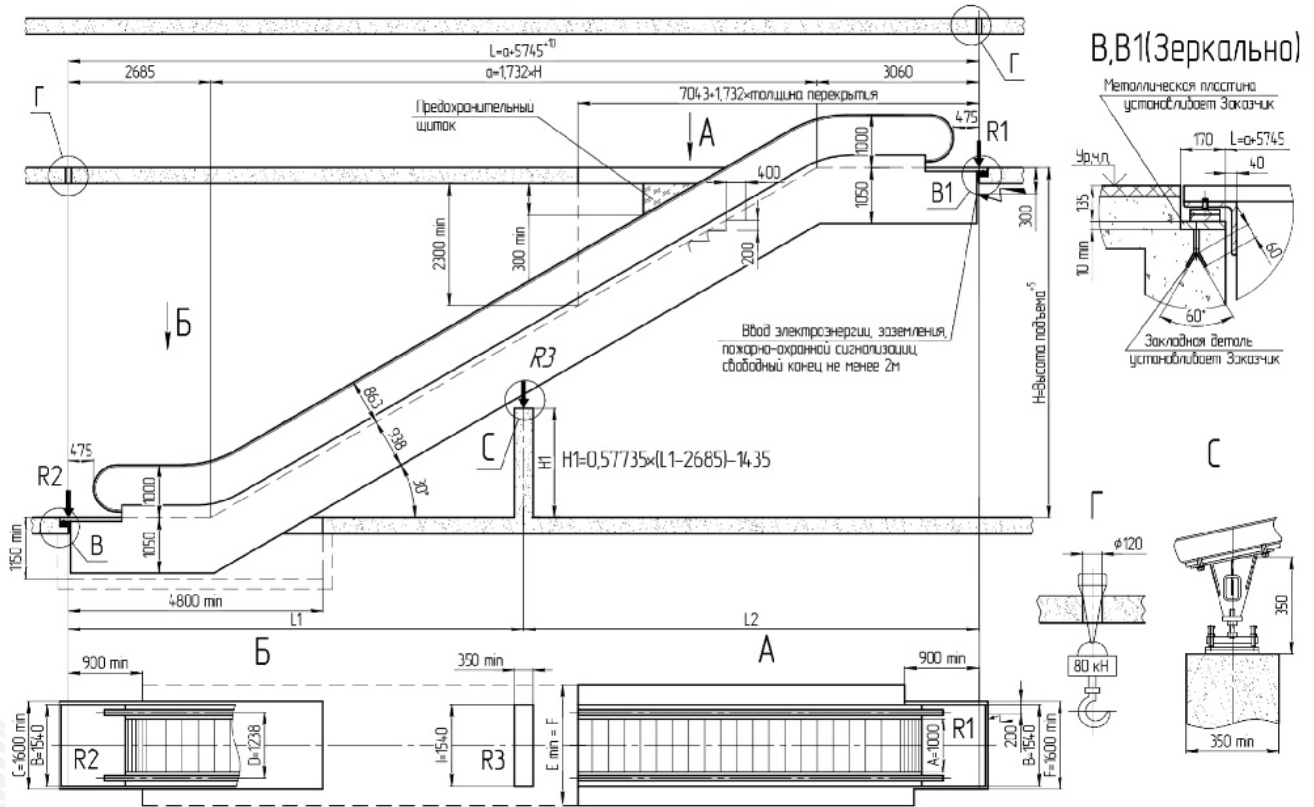

Стандартные размеры, мм					
A ширина ступени	B ширина эскалатора с обшивкой	C ширина строительного проема	D расстояние между поручнями	E ширина строительного проема рекомендуемая	F ширина строительного проема
1000	1540	1600	1238	2240	1600

Нагрузки на опоры, кН	Мощность привода		
R1 = 5,0 x L2 + 17,5 R2 = 5,0 x L1 + 8,5 R3 = 5,2 x L + 11,5	Высота подъема эскалатора (H), м	6,0 < H ≤ 6,5	6,5 < H ≤ 8,0
Примечание: Единица измерения L, L1, L2 метры; Величина L1, L2 не превышает 15 метров	Мощность двигателя, кВт	11	15

ЭСКАЛАТОРЫ

ЭСКАЛАТОР KLF30-80M

Высота подъема $H: 6,0\text{м} < H \leq 10,0\text{м}$

Наличие режима VVVF не влияет на геометрические параметры оборудования

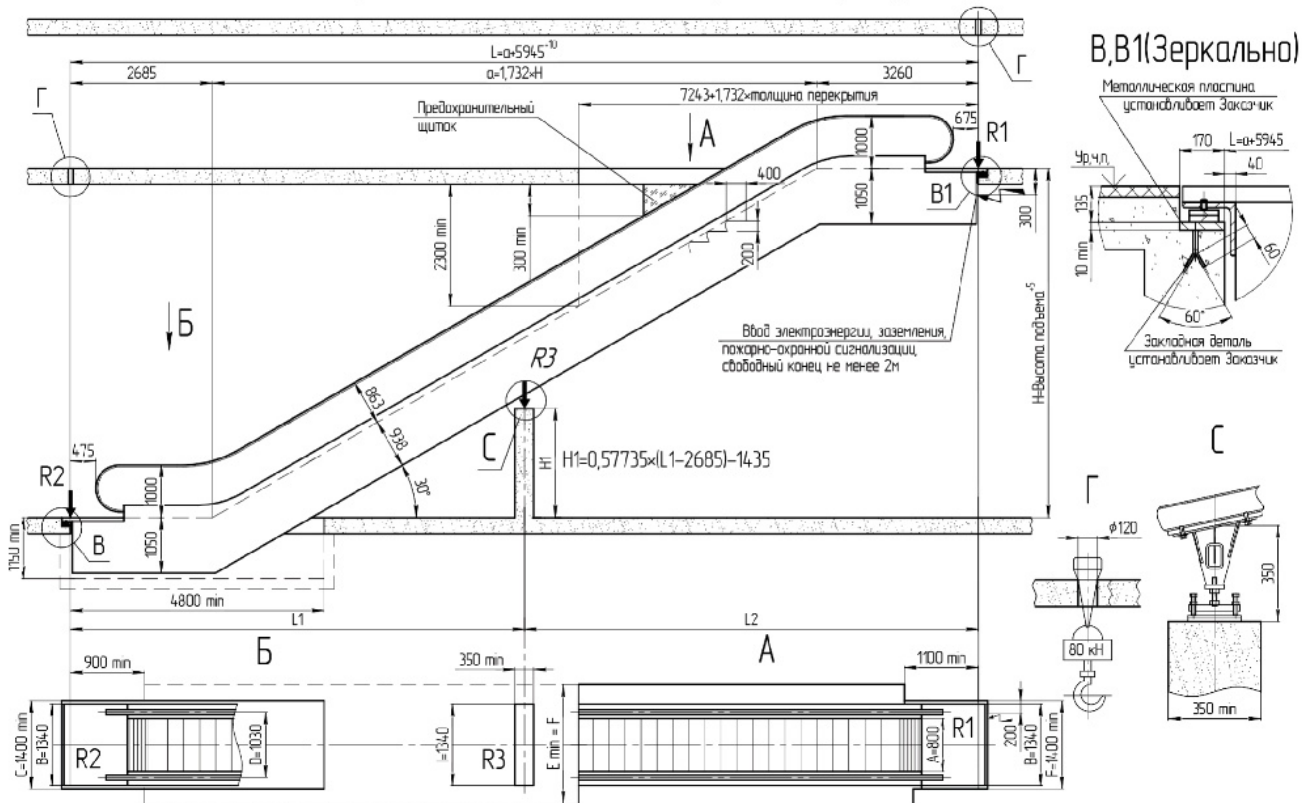

Стандартные размеры, мм					
A ширина ступени	B ширина эскалатора с обшивкой	C ширина строительного проема	D расстояние между поручнями	E ширина строительного проема рекомендуемая	F ширина строительного проема
800	1340	1400	1038	2040	1400

Нагрузки на опоры, кН		Мощность привода	
R1 = 4,5 x L2 + 16,1	R2 = 4,5 x L1 + 7,8	Высота подъема эскалатора (H), м	6,0 < H ≤ 8,0
R3 = 4,5 x L + 10,5			8,0 < H ≤ 10,0
Примечание: Единица измерения L, L1, L2 метры; Величина L1, L2 не превышает 15 метров		Мощность двигателя, кВт	11 15

ЭСКАЛАТОР KLF30-100M

Высота подъема $H: 8,0\text{м} < H \leq 10,0\text{м}$

Наличие режима VVVF: не влияет на геометрические параметры оборудования

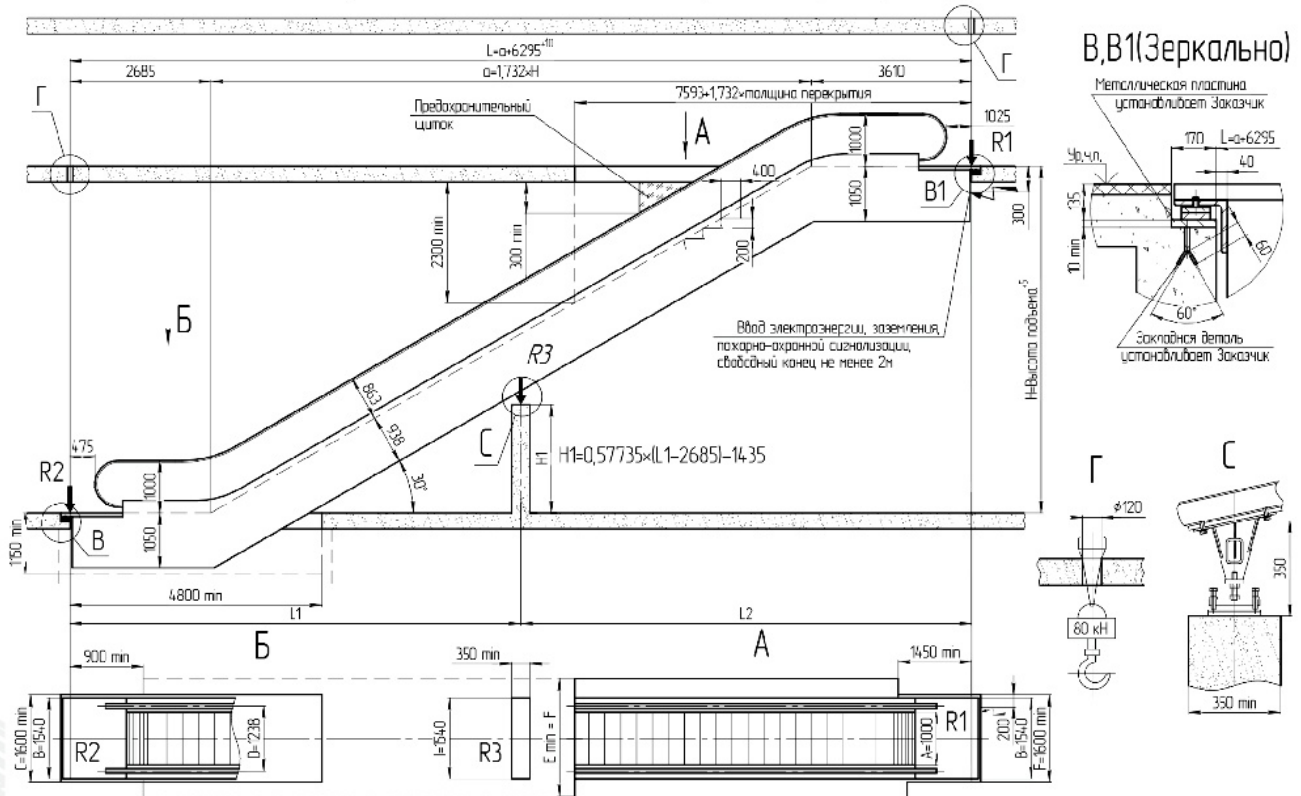

Стандартные размеры, мм

A	B	C	D	E	F
ширина ступени	ширина эскалатора с обшивкой	ширина строительного проема	расстояние между поручнями	ширина строительного проема рекомендуемая	ширина строительного проема
1000	1540	1600	1238	2240	1600

Нагрузки на опоры, кН

R1 = $5,0 \times L2 + 17,5$
 R2 = $5,0 \times L1 + 8,5$
 R3 = $5,2 \times L + 11,5$

Примечание:
 Единица измерения L, L1, L2 метры;
 Величина L1, L2 не превышает 15 метров

Мощность привода

Высота подъема эскалатора (H), м

$8,0 < H \leq 10,0$

Мощность двигателя, кВт

2x11

СПЕЦИФИКАЦИЯ ТРАВОЛАТОРА



Модель	KRF	
Поручни	Чёрный цвет	S
	Другие цвета	O
Балюстрада	Бесцветное прозрачное закалённое стекло	S
	Прозрачное тонированное стекло	O
Внешняя облицовка	Нержавеющая сталь	O
	Крашеная сталь	S
	Стекло (боковые панели)	O
Защитная юбка	Нержавеющая сталь	S
	Антифрикционная стальная панель с тефлоновым покрытием (чёрная)	O
Гребёнка	Алюминиевый сплав	S
Посадочная плита	Рифлёная нержавеющая сталь	S
Пластины движущегося полотна	Алюминиевый сплав с крашеной жёлтой демаркационной линией	S
	Алюминиевый сплав с пластмассовой желтой демаркационной линией	O

ТЕХНИЧЕСКИЕ ХАРАКТЕРИСТИКИ ТРАВОЛАТОРА

Модель	KRF				KRT (XF)
	12°	11°	10°	0° - 6°	0° -12°
Угол наклона	12°	11°	10°	0° - 6°	0° -12°
Высота подъема (H), м	1,2 ≤ H ≤ 8,0	1,2 ≤ H ≤ 7,3	1,2 ≤ H ≤ 6,6	-	0 ≤ H ≤ 16,0
Ширина полотна, мм	1000, 800			1400	1400, 1200, 1000, 800
Скорость движения, м/сек	0,5				от 0,5 до 0,65
Длина движущегося полотна (L), м	-			12 ≤ L ≤ 100	
Энергоснабжение	50 Гц, АС, трехфазное 380 В				
Режим работы	S	Непрерывное движение (пуск и выбор направления движения осуществляется ключом)			
	O	Частотный привод VVVF : 1 режим - энергосберегающий на замедленной скорости 2 режим - энергосберегающий интеллектуальный			
Условия эксплуатации					
Место установки	внутри здания				
Температура окружающей среды, С°	от +5 до +40				

Условные обозначения:

1. S – стандарт
2. O – опция
3. Полное обозначение траволатора: KRF 12 - 1000,
где: 12 – угол наклона траволатора в градусах; 1000 – ширина пластины движущегося полотна в мм.



- 1 Поручень
- 2 Балюстрада
- 3 Защитная юбка
- 4 Полотно
- 5 Декорирование балюстрады
- 6 Гребенка
- 7 Входная площадка

ТРАВОЛАТОР KRF-800, KRF-1000
 Высота подъема $H: 1,2\text{м} \leq H \leq 6,0\text{м}$
 Наличие режима VVVF: не влияет на геометрические параметры оборудования

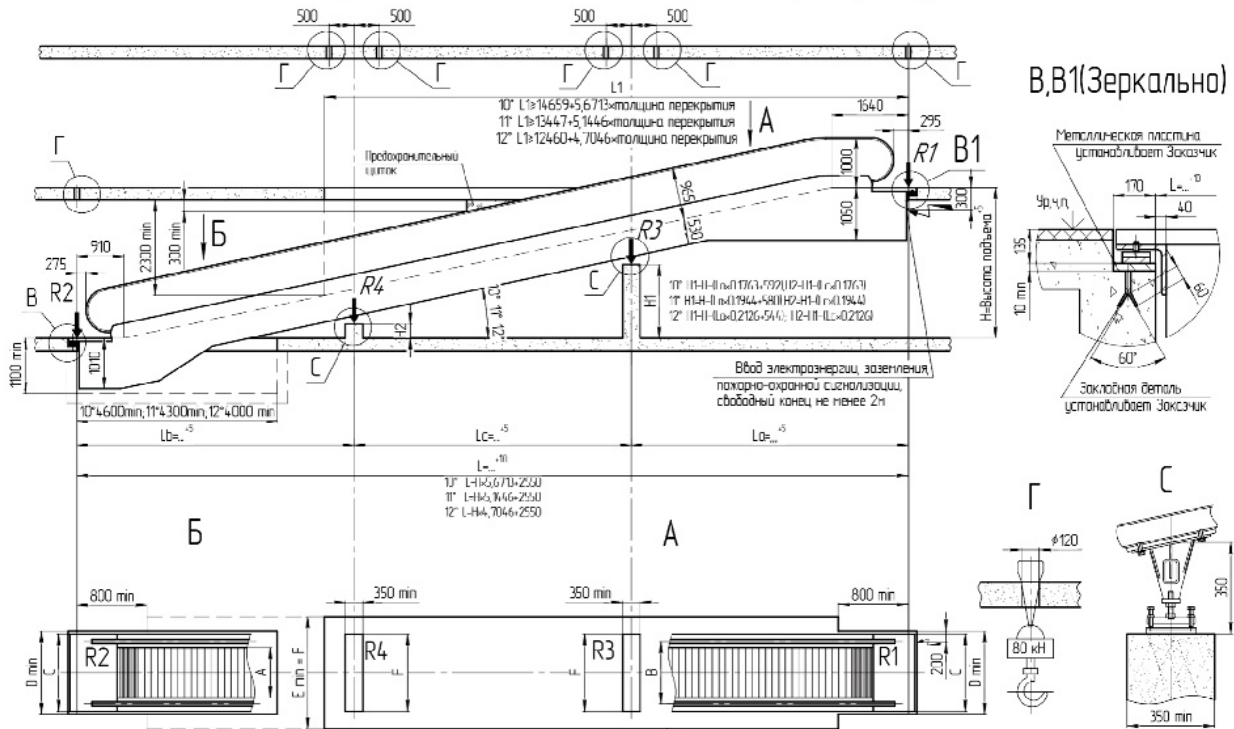

ТРАВОЛАТОР KRF10-1000, KRF11-1000, KRF12-1000
 Высота подъема $H: 6,0\text{м} < H \leq 8,0\text{м}$
 Наличие режима VVVF: не влияет на геометрические параметры оборудования

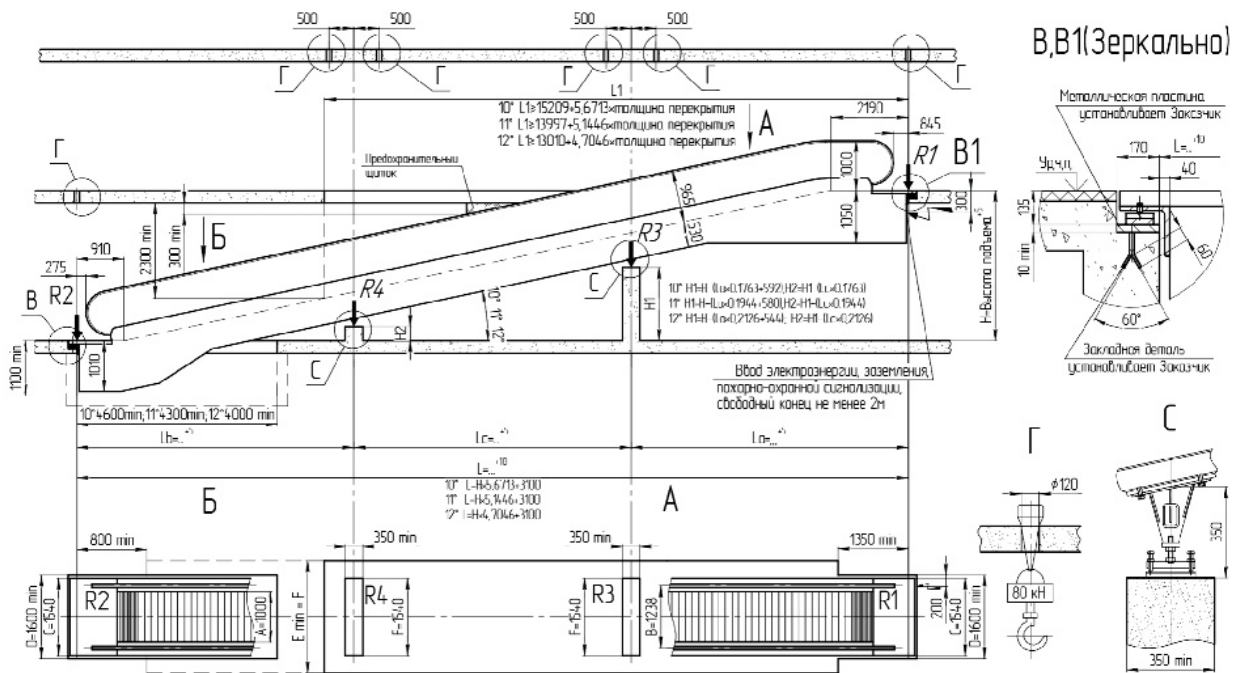

1* Для траволатора с углом наклона 11° высота подъема составляет $6\text{м} < H \leq 7,3\text{м}$,
 Для траволатора с углом наклона 10° высота подъема составляет $6\text{м} < H \leq 6,6\text{м}$,

ТРАВОЛАТОР KRF10-800, KRF11-800, KRF12-800

Высота подъема $H: 6,0\text{м} < H \leq 8,0\text{м}^*$

Наличие режима VVVV: не влияет на геометрические параметры оборудования

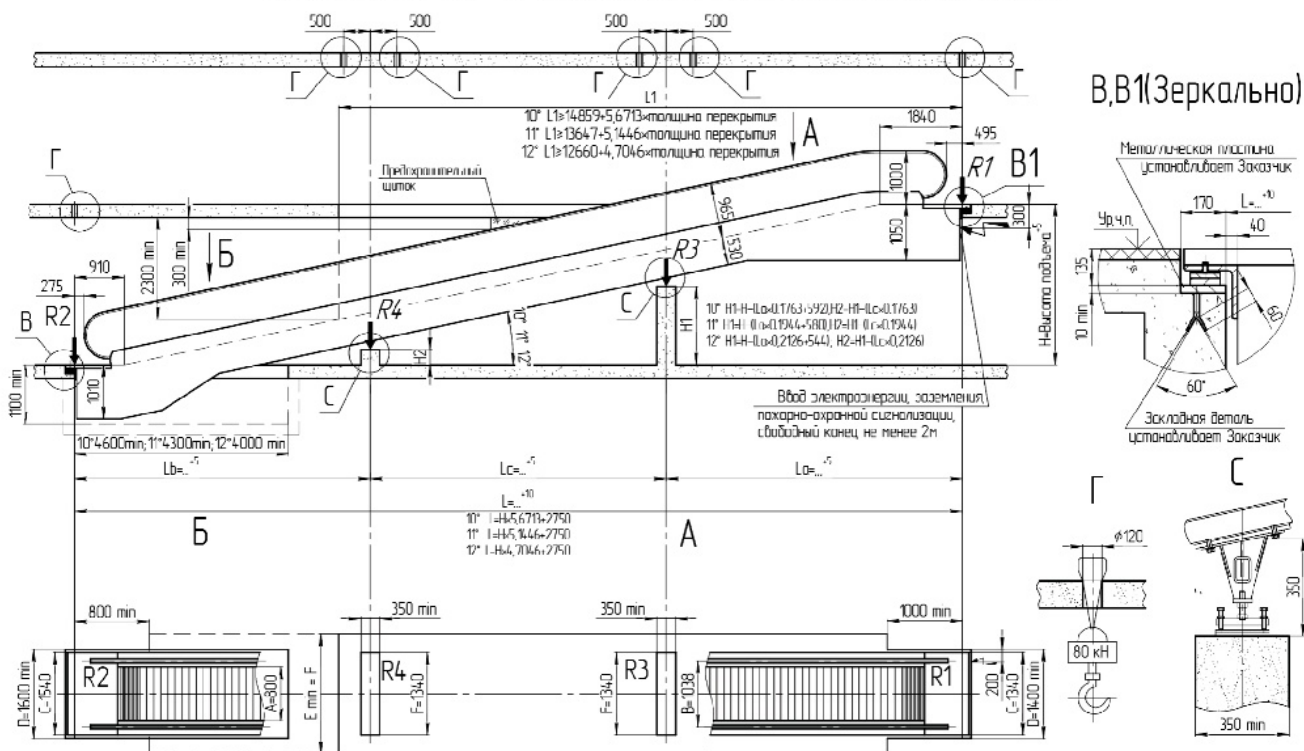

1* Для траволатора с углом наклона 11° высота подъема составляет $6\text{м} < H \leq 7,3\text{м}$;
Для траволатора с углом наклона 10° высота подъема составляет $6\text{м} < H \leq 6,6\text{м}$.

Нагрузки на опоры, кН		
Без промежуточной опоры	С одной промежуточной опорой	С двумя промежуточными опорами
$R1=Lxq+M$ $R2=Lxq+N$	$R1=La \times q+M$	$R1=La \times q+M$
	$R2=Lb \times q+N$	$R2=Lb \times q+N$
	$R3=(La+Lb) \times 1,3 \times q$	$R3=(La+Lc) \times 1,3 \times q$ $R4=(Lb+Lc) \times 1,3 \times q$
Примечание: значение L в мм		

Угол наклона	Высота подъема, м		Нагрузка		La	Lb	Lc
	от	до	R3	R4			
10°	1297	2178	~	~	~	~	~
	2179	4823	1	~	L/2	L/2	~
	4824	6000	1	1	L/3	L/3	L/3
11°	1449	2420	~	~	~	~	~
	2421	5335	1	~	L/2	L/2	~
	5336	6000	1	1	L/3	L/3	L/3
12°	1601	2663	~	~	~	~	~
	2664	5851	1	~	L/2	L/2	~
	5852	6000	1	1	L/3	L/3	L/3

ТРАВОЛАТОРЫ

Стандартные размеры, мм		Ширина полотна	
		800	1000
ширина ленты	A	800	1000
расстояние между поручнями	B	1038	1238
ширина с обшивкой	C	1340	1540
ширина строительного проема	D	1400	1600
ширина строительного проема	E	2040	2240
ширина опоры	F	1340	1540

Ширина полотна	q	M	N
800	0,0039	9,5	4,5
1000	0,0045	11	5

Угол наклона	Ширина полотна, мм	Высота подъема траволатора (H), м	Мощность двигателя, кВт
12°	1000	1,2 ≤ H ≤ 4,5	8
		4,5 < H ≤ 5,6	11
		5,6 < H ≤ 6,0	15
		6,0 < H ≤ 8,0	2 × 11
	800	1,2 ≤ H ≤ 5,5	8
		5,5 < H ≤ 7,0	11
7,0 < H ≤ 8,0		15	
11°	1000	1,2 ≤ H ≤ 4,1	8
		4,1 < H ≤ 5,1	11
		5,1 < H ≤ 5,4	15
		5,4 < H ≤ 7,3	2 × 11
	800	1,2 ≤ H ≤ 5,0	8
		5,0 < H ≤ 6,4	11
		6,4 < H ≤ 7,3	15
		1,2 ≤ H ≤ 3,7	8
10°	1000	3,7 < H ≤ 4,6	11
		4,6 < H ≤ 4,9	15
		4,9 < H ≤ 6,6	2 × 11
		1,2 ≤ H ≤ 4,5	8
	800	4,5 < H ≤ 5,8	11
		5,8 < H ≤ 6,6	15

ТРАВОЛАТОРЫ



СТАНДАРТНЫЕ УСТРОЙСТВА БЕЗОПАСНОСТИ

1. Защита двигателя от перегрузки
2. Защита электронной цепи от короткого замыкания
3. Защита входного устья поручня
4. Выключатель гребенки
5. Защитное устройство от прогиба или поломки ступеней
6. Защитное устройство приводной и тяговой цепи
7. Защитное устройство от превышения скорости движения
8. Демаркационные линии безопасности желтого цвета по периметру ступеней
9. Кнопки экстренной остановки, установленные в зоне входных площадок
10. Защита панели юбки
11. Защитное устройство целостности поручня
12. Аварийный тормоз при высоте подъема больше 6 м
13. Демаркационная подсветка зеленого цвета под ступенями на входной площадке
14. Устройство контроля скорости поручня
15. Щётка панели защитной юбки
16. Контроль отсутствия ступеней/палет в зоне входных площадок

ДОПОЛНИТЕЛЬНЫЕ ОПЦИИ

- Подсветка ступеней по всей длине эскалатора/траволатора
- Подсветка поручня
- Подсветка балюстрады

20

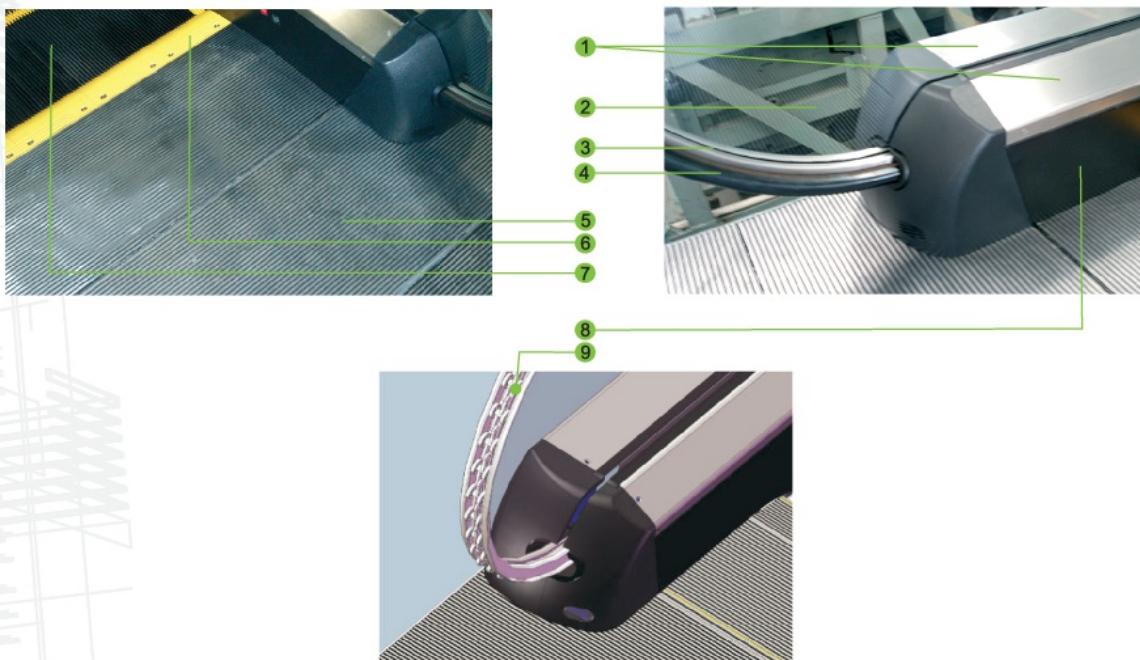

- 1 Декорирование балюстрады
- 2 Панель балюстрады
- 3 Скоба-держатель поручня
- 4 Поручень
- 5 Входная площадка
- 6 Гребенка
- 7 Ступень
- 8 Защитная юбка
- 9 Направляющие ролики

ЭСКАЛАТОРЫ И ТРАВОЛАТОРЫ

ЦВЕТ СТЕКЛА БАЛЮСТРАДЫ

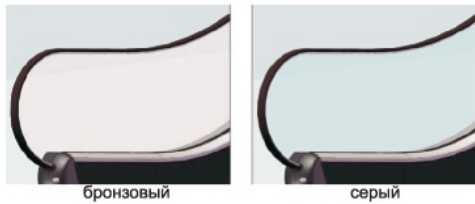

ЦВЕТ МАТЕРИАЛА ПЕРИЛ

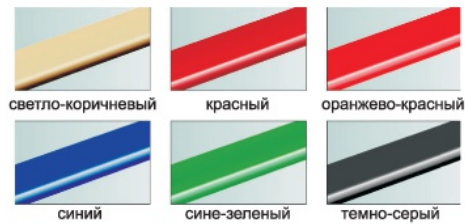

ДИСПЛЕЙ С ИНФОРМАЦИЕЙ О КОДЕ НЕИСПРАВНОСТИ

Данное устройство позволяет значительно сократить время ремонтных работ.

СТАНЦИЯ АВТОМАТИЧЕСКОЙ СМАЗКИ ТЯГОВЫХ И ПРИВОДНЫХ ЦЕПЕЙ С ТАЙМЕРОМ ВКЛЮЧЕНИЯ

Данное устройство позволяет значительно сократить продолжительность остановки эскалатора и траволатора на плановое техническое обслуживание и увеличить срок эксплуатации деталей.



21

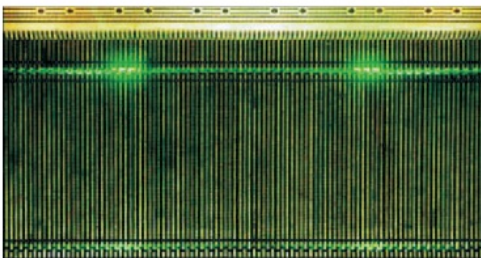

ДЕМАРКАЦИОННАЯ ФЛУОРЕСЦЕНТНАЯ ЛАМПА ЗЕЛЕНОГО ЦВЕТА

Устанавливается в верхней и нижней части эскалатора (траволатора) под ступенями (полотном), тем самым повышается степень безопасности передвижения пассажиров.

ПОДСВЕТКА СТУПЕНЕЙ ПО ВСЕЙ ДЛИНЕ ЭСКАЛАТОРА (ТРАВОЛАТОРА)

Сплошная подсветка панели юбки по всей длине ступеней не только обеспечивает приятную освещенность, но и увеличивает степень видимости ступеней в помещении. Подсветка обеспечивает большую степень безопасности при движении пассажиров.



ЭСКАЛАТОРЫ И ТРАВОЛАТОРЫ

ЭНЕРГОСБЕРЕГАЮЩИЙ РЕЖИМ РАБОТЫ

Установка на эскалаторе/траволаторе частотного привода VVVF и инфракрасных датчиков на входных площадках позволяет программировать в процессе эксплуатации два режима энергосбережения:

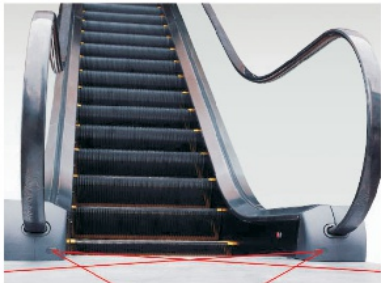

1 режим. При отсутствии пассажиров эскалатор/траволатор автоматически переходит на медленную скорость. При подходе пассажира к посадочной площадке эскалатор/траволатор переходит на номинальную скорость. Экономия энергопотребления до 60%.

2 режим. При отсутствии пассажиров эскалатор/траволатор останавливается. При подходе пассажира к входной площадке эскалатор/траволатор включается в заданном направлении или в направлении движения пассажира (реверсивный режим). Экономия энергопотребления до 80%. *Внимание! Данный режим рекомендуется применять при мощности двигателя до 8,0 кВт. На эскалаторах/траволаторах с двигателями большей мощности экономия электроэнергии составляет не более 30%, зато срок службы тяговых механизмов сокращается, что приводит к увеличению затрат на техническое обслуживание.*

ЩЕТКА ПАНЕЛИ ЗАЩИТНОЙ ЮБКИ

Щетка панели защитной юбки находится выше уровня ступени. Устанавливается по обеим сторонам панели юбки, предотвращает соприкосновение обуви пассажиров с панелью юбки, не допуская ее повреждения. Она также эффективно предотвращает попадание какого-либо инородного тела между панелью юбки и ступенями.

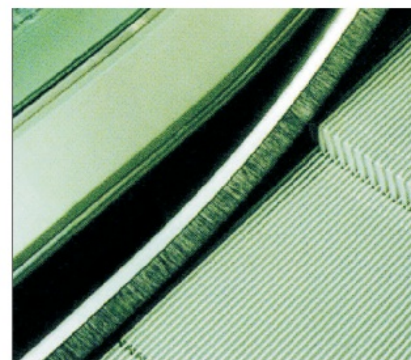

Конструктивное исполнение днища несущей фермы обеспечивает легкость поддержания чистоты эскалатора (мусор и посторонние предметы скапливаются в нижней части эскалатора).

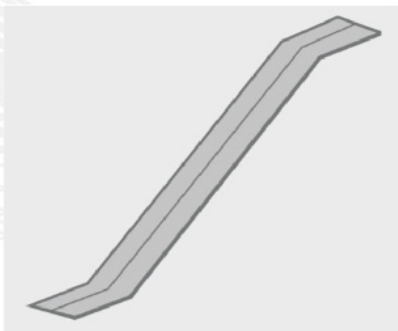

Увеличенный диаметр роликов ступеней и роликов цепи (75 мм) снижает давление на ролики и увеличивает срок эксплуатации эскалатора.



Балюстрада высотой 1000 мм, применяемая на эскалаторах CANNY, - это не только красивый дизайн, но и повышенная безопасность пассажиров. Традиционный дизайн высотой балюстрады 900 мм.

АЛТАЙСКИЙ КРАЙ И РЕСПУБЛИКА АЛТАЙ

тел.: 8 (923) 223-50-50
эл. почта: moiseev@pelk.ru

НОВОСИБИРСК

тел.: 8 (913) 710-13-49
эл. почта: lysov@pelk.ru

РЕСПУБЛИКА БАШКОРТОСТАН

тел.: 8 (917) 480-69-46
эл. почта: ufa@pelk.ru

ОМСК

тел.: 8 (913) 722-73-24
эл. почта: dlepeshkin@pelk.ru

ВОЛГОГРАД

тел.: 8 (987) 645-06-00
эл. почта: volgograd@pelk.ru

РОСТОВ-НА-ДОНУ

тел.: 8 (988) 891-35-24
эл. почта: kkv@pelk.ru

ЕКАТЕРИНБУРГ

тел.: 8 (912) 289-35-27
эл. почта: maksimov@pelk.ru

САМАРА

тел.: 8 (968) 596-58-50
эл. почта: samara@pelk.ru

ИРКУТСК

тел.: 8 (983) 401-85-09
эл. почта: deriabin@pelk.ru

САНКТ-ПЕТЕРБУРГ

тел.: 8 (983) 131-30-39
эл. почта: starkin@pelk.ru

КАЗАНЬ

тел.: 8 (917) 480-69-46
эл. почта: ufa@pelk.ru

ТОМСК

тел.: 8 (913) 985-81-31
эл. почта: sokolov@pelk.ru

КРАСНОДАР

тел.: 8 (918) 439-23-98
эл. почта: krasnodar@pelk.ru

УЛАН-УДЕ

тел.: 8 (902) 516-65-50
эл. почта: orgil@pelk.ru

КРАСНОЯРСК

тел.: 8 (923) 223-50-50
эл. почта: moiseev@pelk.ru

ХАБАРОВСК

тел.: 8 (914) 542-10-26
эл. почта: khabarovsk@pelk.ru

КУЗБАСС

тел.: 8 (913) 985-81-31
эл. почта: sokolov@pelk.r

ЧЕЛЯБИНСК

тел.: 8 (912) 289-35-27
эл. почта: maksimov@pelk.ru

МОСКВА

тел.: 8 (964) 527-85-53
эл. почта: pertsev@pelk.ru

www.pelk.ru

